

Clips e Acessórios de Suspensão

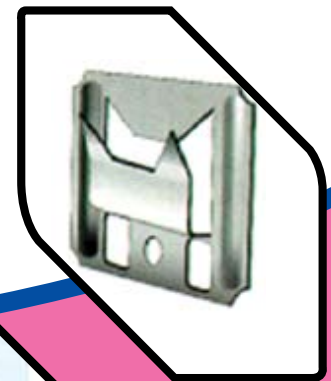

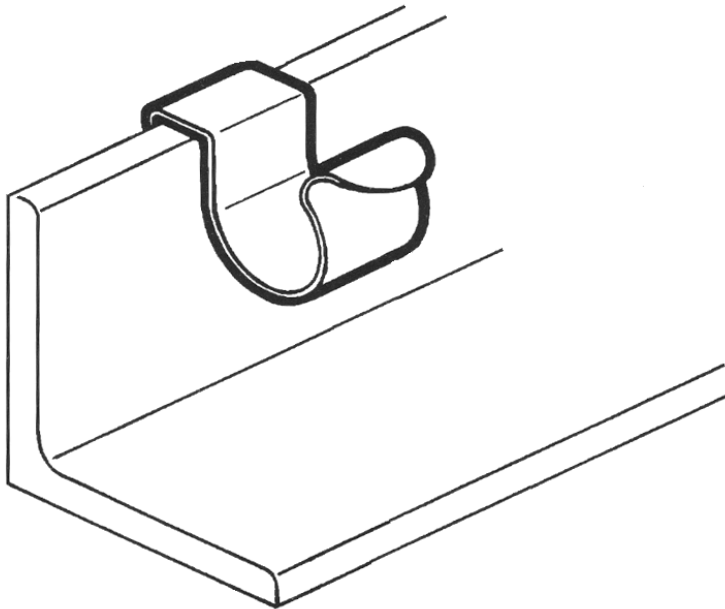
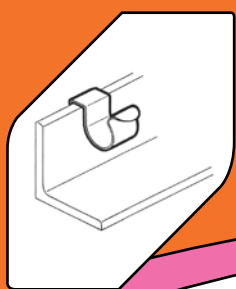

Clips de Suspensão e Sinoblocos

Índice:

Clips de Fixação para Forro	171
Clips de Fixação Rápida para Cabo	171
Clips de Fixação Rápida - Múltiplas Combinações....	171
Clip de Fixação - Suspensão por Rosca	172
Clip de Fixação - Suspensão por Fita	172
Clip de Fixação - Suspensão Olhal	172
Clip de Fixação - Suspensão para Perfil T	172
Clip de Fixação - Suspensão Mordaça	173
Clip de Fixação - Suspensão Regulável	173
Acessórios de Suspensão	173
Sinoblocos Tipo SV	173
Sinoblocos Cilíndricos.....	173
Macho/Macho.....	173
Macho/Fêmea.....	174
Fêmea/Fêmea.....	174
Sinoblocos Simples	174
Sinoblocos Progressivos	174
Sinoblocos Diabólico	174
Sinoblocos Macho/Macho.....	174

Clips de Suspensão e Sinoblocos

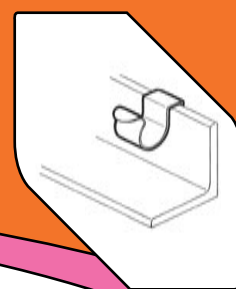

Clips de Fixação para Forro

Código	Designação	Qtd./Cx.	Un.V.
65.0281300	CLIP P/FORRO 3mm+PREG.(Cx.250)	1	CX
65.0281340	CLIP PARTIDA P/FORRO 3mm+PREG.(Cx.10)	1	UN
65.0281280	PUNHO MAGNETICO P/CRAVAR CLIPS FORRO	1	UN



Clips de Fixação Rápida para Cabo

Código	Designação	Qtd./Cx.	Un.V.
65.0026500	CLIPS 1-4mm PARA CABO 8-9mm	100	CT
65.0027000	CLIPS 4-7,5mm PARA CABO 8-9mm	100	CT
65.0028000	CLIPS 1-4mm PARA CABO 10-11mm	100	CT
65.0028500	CLIPS 4-7,5mm PARA CAB.10-11mm	100	CT
65.0029500	CLIPS 1-4mm PARA CABO 12-14mm	100	CT
65.0030000	CLIPS 4-7,5mm PARA CAB.12-14mm	100	CT
65.0031500	CLIPS 1-4mm PARA CABO 15-18mm	100	CT
65.0032000	CLIPS 4-7,5mm PARA CAB.15-18mm	100	CT
65.0032500	CLIPS 7,5-12mm PARA CAB.15-18m	100	CT
65.0033000	CLIPS 1-4mm PARA CAB.19-24mm	100	CT
65.0033500	CLIPS 4-7,5mm PARA CAB.19-24mm	100	CT
65.0034000	CLIPS 7,5-12 PARA CAB.19-24mm	100	CT
65.0034500	CLIP 1-4 PARA CABO 25-30mm	100	CT
65.0035000	CLIP 4-7,5 PARA CABO 25-30mm	100	CT
65.0134000	CLIPS SUSPENSÃO P/CABO 15-18	100	CT
65.0146500	CLIPS 1,6-4,8mm PARA DIV.CABOS	100	CT
65.0146600	CLIPS 4,8-9,5mm PARA DIV.CABOS	100	CT
65.0216500	CLIPS 1,6-4,8mm H-CABO 12-14mm	100	CT
65.0217000	CLIPS 1,6-4,8mm H-CABO 15-18mm	100	CT
65.0217500	CLIPS 1,6-4,8mm H-CABO 19-24mm	100	CT
65.0276500	CLIPS 1,6-4,8mm V-CABO 12-14mm	100	CT
65.0277000	CLIPS 1,6-4,8mm V-CABO 15-18mm	100	CT
65.0277500	CLIPS 1,6-4,8mm V-CABO 19-24mm	100	CT



171

Clips de Fixação Rápida - Múltiplas Combinações

Código	Designação	Abertura	Qtd./Cx.	Un.V.	Carga Perno	Carga Olhal Inf
65.0050000	CLIPS SUSPENSÃO Ref.104-T M-6	3-7 mm	100	CT	45 Kg	33 Kg
65.0050500	CLIPS SUSPENSÃO Ref.105-T M-6	7-13 mm	100	CT	45 Kg	33 Kg
65.0051000	CLIPS SUSPENSÃO Ref.106-T M-6	14-20 mm	100	CT	45 Kg	33 Kg
65.0052040	CLIPS SUSPENSÃO REF.104-T M-8	3-7 mm	100	CT	45 Kg	33 Kg
65.0052050	CLIPS SUSPENSÃO REF.105-T M-8	7-13 mm	100	CT	45 Kg	33 Kg
65.0052060	CLIPS SUSPENSÃO REF.106-T M-8	14-20 mm	100	CT	45 Kg	33 Kg



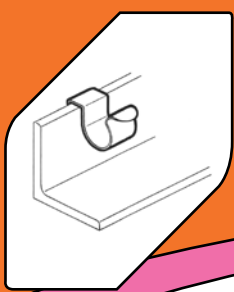

Clips de Suspensão e Sinoblocos

Clip de Fixação - Suspensão por Rosca

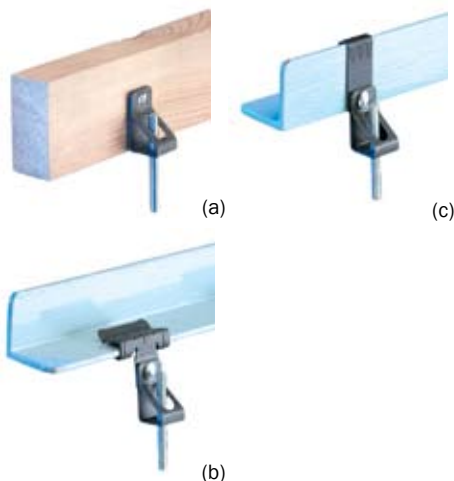

Código	Designação		Qtd./Cx.	Un.V.	Carga
65.0056500	SUSPENSÃO PARA FIXAR - M-6	(a)	100	CT	70 Kg
65.0057000	SUSPENSÃO PARA FIXAR - M-8	(a)	100	CT	70 Kg
65.0156500	CLIPS SUSP.1,6-4,8mm - ROSC.M6	(b)	100	CT	70 Kg
65.0157000	CLIPS SUSP.1,6-4,8mm - ROSC.M8	(b)	100	CT	70 Kg
65.0158000	CLIPS SUSP.4,8-9,5mm - ROSC.M6	(b)	100	CT	70 Kg
65.0158500	CLIPS SUSP.4,8-9,5mm - ROSC.M8	(b)	100	CT	70 Kg
65.0159500	CLIPS SUSP.11-15,8mm - ROSC.M6	(b)	100	CT	70 Kg
65.0160000	CLIPS SUSP.11-15,8mm - ROSC.M8	(b)	100	CT	70 Kg
65.0161000	CLIPS SUSP.15-20mm - ROSC.M6	(b)	100	CT	70 Kg
65.0196500	CLIPS 1,6-4,8mm/DIAM.SUSP. 6mm	(c)	100	CT	70 Kg
65.0197000	CLIPS 1,5-5mm/DIAM.SUSP. 8mm	(c)	100	CT	70 Kg
65.0198000	CLIPS 4,8-6,3mm/DIAM.SUSP. 6mm	(c)	100	CT	70 Kg

Clip de Fixação - Suspensão por Fita



Código	Designação		Qtd./Cx.	Un.V.	Carga
65.0186500	CLIPS 1,6-4,8mm-HORIZ.25mmLARG	(a)	100	CT	45 Kg
65.0187000	CLIPS 4,8-9,5mm-HORIZ.25mmLARG	(a)	100	CT	45 Kg
65.0266500	CLIPS 1,6-4,8mm-VERTI.25mmLARG	(b)	100	CT	45 Kg
65.0267000	CLIPS 4,8-6,3mm-VERTI.25mmLARG	(b)	100	CT	45 Kg

Clip de Fixação - Suspensão Olhal

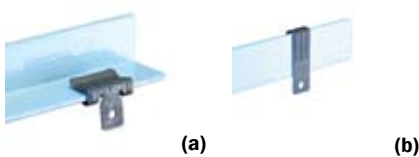

Código	Designação		Qtd./Cx.	Un.V.	Carga
65.0046500	CLIPS SUSP.FIX.HORIZ.1,6-4,8mm	(a)	100	CT	70 Kg
65.0047000	CLIPS SUSP.FIX.HORIZ.4,8-9,5mm	(a)	100	CT	90 Kg
65.0047500	CLIPS SUSP.FIX.HORIZ.10-15mm	(a)	100	CT	90 Kg
65.0066500	CLIPS 1,6-4,8mm - DIAM. 6,3mm	(b)	100	CT	70 Kg
65.0067000	CLIPS 4,8-6,3mm - DIAM. 6,3mm	(b)	100	CT	70 Kg

Clip de Fixação - Suspensão para Perfil T



Código	Designação	Qtd./Cx.	Un.V.	Carga
65.0106500	SUSPENSÃO DE PERFIL T DIAM.4mm	50	CT	60 Kg
65.0107000	SUSPENSÃO DE PERFIL T DIAM.6mm	50	CT	60 Kg
65.0125500	SUORTE PERFIL P/TECT.FALSO-M6	50	CT	

Clips de Suspensão e Sinoblocos

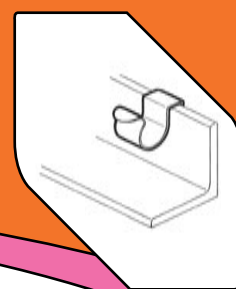

Clip de Fixação - Suspensão Mordada

Código	Designação	Abertura	Qtd./Cx.	Un.V.	Carga
57.5390700	SUSPENSÃO M-6 (MORDAÇA)	0 a 16mm	50	UN	45Kg
57.5390710	SUSPENSÃO M-8 (MORDAÇA)	5 a 18mm	50	UN	120Kg
57.5390980	SUSPENSÃO M-10 (MORDAÇA)	5 a 20mm	50	UN	250Kg
57.5391010	SUSPENSÃO M-12 (MORDAÇA)	5 a 26mm	50	UN	350Kg
57.5391030	SUSPENSÃO M-8 (MORDAÇA) INOX A4	0 a 16mm	50	UN	100Kg



Clip de Fixação - Suspensão Regulável

Código	Designação	Qtd./Cx.	Un.V.	Carga
65.0096500	SUSPENSÃO REGULAVEL - 4mm	100	CT	100Kg
65.0097000	SUSPENSÃO REGULAVEL - 6mm	100	CT	100Kg



Acessórios de Suspensão

Código	Designação	Qtd./Cx.	Un.V.
65.0303801	ISOLADOR ACUSTICO P/ PAREDE SE3801TD1 (a)	100	UN
65.0306000	BASE COM ROSCA P/ VARAO 6MM (b)	100	UN
65.0306047	ISOLADOR ACUSTICO SE-4360/47DS (c)	100	UN
65.0306060	ISOLADOR ACUSTICO SE-4360/60DS+D52 (c)	100	UN
65.0306070	ESQUADRO C/CASQUILH.6mm SETRN70 (d)	100	UN
65.0306075	ISOLADOR ACUSTICO SE-PL-75 (e)	100	UN



(a)



(c)



(d)



(e)

Sinoblocos Tipo SV

(b)	Código	Designação	Qtd./Cx.	Un.V.
	66.0010005	SINOBLOCO TIPO SV 8X48-D40XA23(20-80kg)	100	UN
	66.0010010	SINOBLOCO TIPO SV 10X81-D60XA28(60-120kg)	100	UN
	66.0010015	SINOBLOCO TIPO SV 12X89-D70XA32(90-160kg)	100	UN
	66.0010020	SINOBLOCO TIPO SV1 12X89-D85XA32(130-350kg)	100	UN
	66.0010025	SINOBLOCO TIPO SV2 14X109-D100XA40(270-600kg)	100	UN



Sinoblocos Cilindricos Macho/Macho

Código	Designação	Qtd./Cx.	Un.V.	Carga
66.0010115	SINOBLOCO CILIND.M/M 6X16,5-D20XA20(5-30Kg)	1	UN	30KG
66.0010170	SINOBLOCO CILIND.M/M 8X20-D25,5XA22(5,5-50Kg)	1	UN	50KG
66.0010205	SINOBLOCO CILIND.M/M 8X20-D30XA30(8-70Kg)	1	UN	70KG
66.0010260	SINOBLOCO CILIND.M/M 10X25-D40XA28(6-150Kg)	1	UN	150KG
66.0010300	SINOBLOCO CILIND.M/M 10X25-D50XA35(8-250Kg)	1	UN	250KG



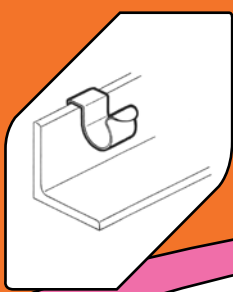

Clips de Suspensão e Sinoblocos

Macho/Fêmea



Código	Designação	Qtd./Cx.	Un.V.	Carga
66.0010585	SINOBOCO MISTO M/F 8X20-D25,5XA22(5,5-50Kg)	1	UN	50KG
66.0010675	SINOBOCO MISTO M/F 10X25-D40XA28(5-150Kg)	1	UN	150KG
66.0010715	SINOBOCO MISTO M/F 10X25-D50XA35(250Kg)	1	UN	250KG

Fêmea/Fêmea



Código	Designação	Qtd./Cx.	Un.V.	Carga
66.0010940	SINOBOCO CILIND. FEMEA M6-D20XA20(5-30Kg)	1	UN	30KG
66.0010975	SINOBOCO CILIND. FEMEA M8-D25,5XA22(5,5-50Kg)	1	UN	50KG
66.0011025	SINOBOCO CILINDR. FEMEA M8 D40X30(5,5-140Kg)	1	UN	140KG
66.0011045	SINOBOCO CILIND. FEMEA M10-D40XA28(6-150Kg)	1	UN	150KG
66.0011080	SINOBOCO CILIND. FEMEA M10-D50XA35(250kg)	1	UN	250KG
66.0011195	SINOBOCO CILIND. FEMEA M16-D95XA55(1000kg)	1	UN	1000KG

Sinoblocos Simples



Código	Designação	Qtd./Cx.	Un.V.	Carga
66.0011290	SINOBOCO SIMPL. MACHO 6X15 D25,5XA20(8-55Kg)	1	UN	55KG
66.0011380	SINOBOCO SIMPL. MACHO 8X20 D25,5XA22(5,5-50Kg)	1	UN	50KG
66.0011440	SINOBOCO SIMPL. MACHO 8X20 D40XA28(6-150Kg)	1	UN	150KG
66.0011470	SINOBOCO SIMPL. MACHO 10X25 D40XA28(6-150Kg)	1	UN	150KG
66.0011510	SINOBOCO SIMPL. MACHO 10X25-D50XA35(250Kg)	1	UN	250KG
66.0011585	SINOBOCO SIMPL. MACHO 12X30-D75XA45(500Kg)	1	UN	500KG

Sinoblocos Progressivos



Código	Designação	Qtd./Cx.	Un.V.	Carga
66.0011725	SINOBOCO PROGRESSIVO T-30 MACHO 6X16 (140Kg)	1	UN	140KG
66.0011730	SINOBOCO PROGRESSIVO T-50 MACHO 8X20 (340Kg)	1	UN	340KG
66.0011745	SINOBOCO PROGRESSIVO T-70 MACHO 12X30 (550Kg)	1	UN	550KG

Sinoblocos Diabólico



Código	Designação	Qtd./Cx.	Un.V.	Carga
66.0011805	SINOBOCO DIABÓLICO MACHO R.00N M6X16,5(12KG)	1	UN	12KG
66.0011815	SINOBOCO DIABÓLICO MACHO R.00N M10/M8X25(30KG)	1	UN	30KG
66.0011840	SINOBOCO DIABÓLICO MACHO R.4 M10X25(150KG)	1	UN	150KG

Sinoblocos Macho/Macho



Código	Designação	Qtd./Cx.	Un.V.	Carga
66.0012005	SINOBOCO M/M 5X10-D12,5XA15(100Kg)	1	UN	100KG
66.0012120	SINOBOCO M/M 8X20-D30XA22(80Kg)	1	UN	80KG
66.0012260	SINOBOCO M/M 10X25 D60XA45(250Kg)	1	UN	250KG
66.0012305	SINOBOCO M/M 12X30-D75XA55(450Kg)	1	UN	450KG

174